

DC700

Lichtlopend, voor intensief gebruik van enkele en dubbele, binnen- en buitendeuren



CE	Abloy OY PO Box 108 80101 Joensuu, Finland	10
1162-CPD-0464	EN 1154:1996+A1:2002	3 8 $\frac{6}{3}$ 1 1 4

CE	Abloy Oy, PO Box 108 80101 Joensuu Finland	16
DC700DA	EN 1154:1996/A1:2002/AC:2006 1121-CPR-AD5239	3 8 $\frac{6}{3}$ 1 1 4
Dangerous substances: None		

Optionele armen

- DC700 wordt zonder glijarm geleverd

Kenmerken glijarm G195

- 2 mm in hoogte instelbaar
- Met afdekkap
- Onzichtbare bevestiging
- Montage-afmetingen: zie schema

Kenmerken standaard glijarm G193

- Zonder afdekkap
- Zichtbare bevestiging
- Montage-afmetingen: zie schema (afmetingen tussen haakjes)

ASSA ABLOY DC700

- Deursluiters met Cam-Motion® technologie en in hoogte verstelbare glijarm G195 of standaard glijarm G193
- Gecertificeerd volgens EN 1154, kracht EN 3-6
- Geschikt voor rook- en brandwerende deuren
- Voor enkele deuren met een breedte tot 1400 mm
- Kan op vier verschillende manieren worden gemonteerd: op scharnierzijde, op tegenscharnierzijde, op deurblad en op omlijsting
- Voldoet aan de eisen voor obstakelvrije gebouwen

Kenmerken DC700

- Geschikt voor montage met onzichtbare vlakke montageplaat, geschikt voor rook- en brandwerende deuren
- Geschikt voor links- en rechtsdraaiende deuren
- Tot 14 mm in hoogte verstelbare as
- Sluitsnelheid, eindslag en openingsdemping instelbaar d.m.v. regelvijzen achter de afdekkap
- Thermodynamische ventielen voor een consistente werking
- Variabel instelbare sluitkracht
- Openingshoek tot 170°
- Breed toepassingsveld
- Standaard kleuren: zilver, wit (vgl. RAL 9016), bruin (vgl. RAL8014), zwart (vgl. RAL 9005)
- Andere RAL-kleuren op aanvraag verkrijgbaar
- Kenmerken DC711 met 180° openingshoek (DC700AC)
- Openingshoek tot 180° voor montage op deurblad aan scharnierzijde
- Andere kenmerken: zie model DC700

Kenmerken DC710 met sluitvertraging (DC700DA)

- Sluitvertraging instelbaar d.m.v. regelvijs achter de afdekkap
- Andere kenmerken: zie model DC700

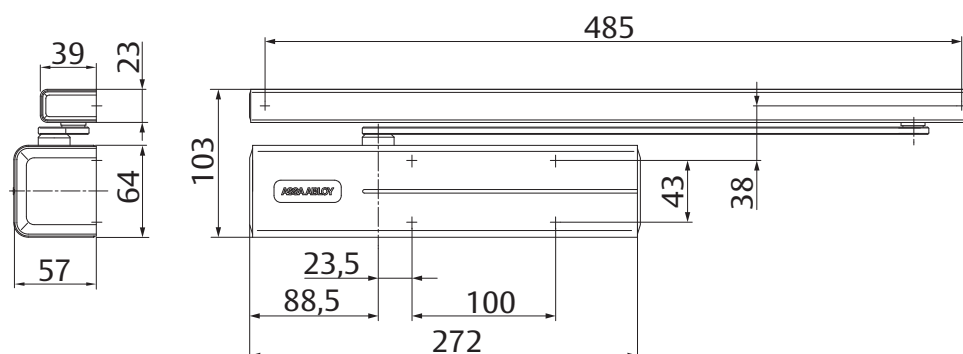

Technische specificaties

Technische specificaties	
Variabel instelbare sluitkracht	EN 3-6
Maximale deurbreedte	1400 mm
Rook- en brandwerende deuren	ja
Draairichting deur	links / rechts
Montage op deurblad en op omlijsting	ja
Sluitsnelheid	variabel tussen 170°-10°
Sluitvertraging DC710	ja
Einds slag	variabel tussen 10°-0°
Openingsdemping	variabel boven 75°
Openingshoek scharnierzijde	ca. 170°
Openingshoek tegenscharnierzijde	ca. 120°
Gewicht	2,7 kg
Hoogte	64 mm
Diepte	58 mm
Lengte	272 mm
Gecertificeerd volgens	EN 1154
CE-gecertificeerd voor producten voor bouwdoeleinden	ja

Alle voordelen op een rijtje

Hier ziet u de product-specifieke voordelen van de diverse modellen deursluiters in relatie tot uw specifieke wensen

Klantensegment	Voordelen
Architecten & voorschrijvers van lastenboeken	<ul style="list-style-type: none"> - breed toepassingsveld: rook- en brandwerende deuren alsook standaard deuren - moderne vormgeving - compact - gelijke afmeting en design, met en zonder vlakke montageplaat - uitgebreid aantal functies, standaard en optioneel beschikbaar
Aannemers & schrijnwerkers	<ul style="list-style-type: none"> - één algemeen boorschema - instelbaar voor vrijwel alle type deuren en omlijstingen - snelle en eenvoudige montage - snel en eenvoudig instelbaar - geschikt voor links- en rechtsdraaiende deuren voor montage op deurblad en omlijsting aan scharnierzijde of tegenscharnierzijde
Handel	<ul style="list-style-type: none"> - beperkte investering door modulaire opbouw assortiment - één product geschikt voor alle toepassingen - voor het volledige assortiment is gemeenschappelijk toebehoren beschikbaar
Gebruiker	<ul style="list-style-type: none"> - geen hinder van temperatuurschommelingen dankzij de thermodynamische ventielen - makkelijk te openen en verbeterde toegang dankzij de Cam-Motion® technologie - openingsdemping om deuren en muren te beschermen

Specificaties DC700

ASSA ABLOY deursluiser DC700 met Cam-Motion® technologie en glijarm is EN 1154 gecertificeerd

- Instelbare sluitkracht EN 3-6 voor deuren met een breedte tot 1400 mm
- Sluitsnelheid, einds slag en openingsdemping instelbaar door middel van regelvizen achter de afdekkap
- Geschikt voor rook- en brandwerende deuren
- CE-gecertificeerd
- 14 mm in hoogte verstelbare as vereenvoudigt plaatsing
- Standaard montage op scharnierzijde en tegenscharnierzijde van de deur
- Geschikt voor links- en rechtsdraaiende deuren

Toebehoren:

Armen

- Standaard glijarm G193
- In hoogte verstelbare glijarm G195

Toebehoren - deursluiser

- Montageplaat A120
- Vervangingsmontageplaat A124
- Montageplaat voor glasdeur A166

Toebehoren - armen

- Montageplaat A130 voor glijarm G193 en G195
- Hoekmontageplaat A104 voor glijarm G193
- Openingsdemper A153
- Vastzetelement A152 (niet geschikt voor rook- en brandwerende deuren)

Kleuren:

- Zilver EV1
- RVS
- Wit, vgl. RAL9016
- Bruin, vgl. RAL8014
- Zwart, vgl. RAL9005
- RAL-kleuren op aanvraag

Afmetingen montageposities

Deursluiters zijn geschikt voor links- en rechtsdraaiende deuren.
Afbeelding toont links- of rechtsdraaiende deur. Andere draairichting is in spiegelbeeld.

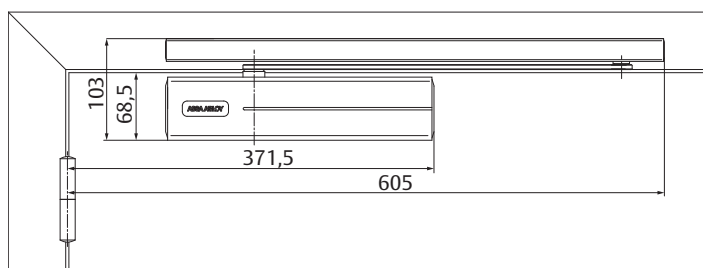
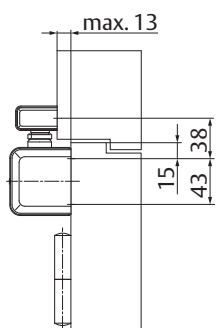

1 - Deurbladmontage scharnierzijde

Max. openingshoek: 170°
(EN6: 160°)

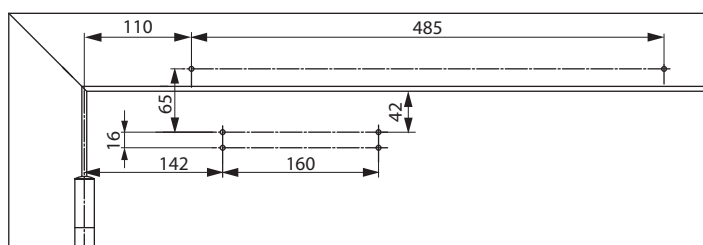
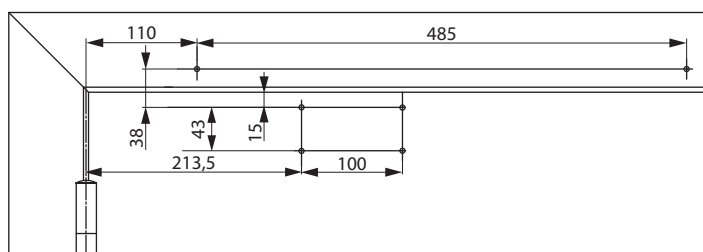
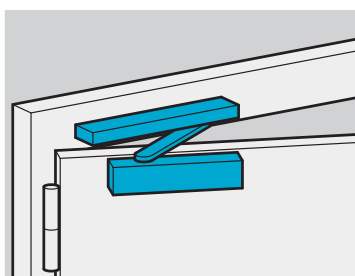

Met montagetafel A120

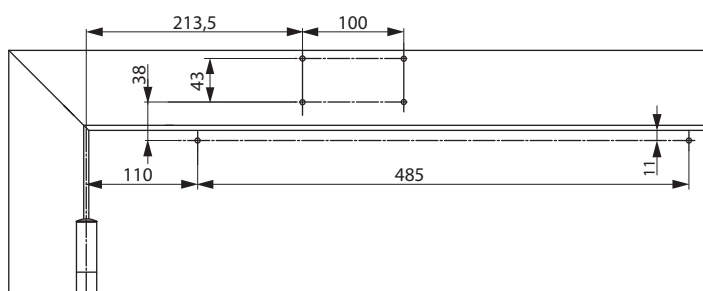
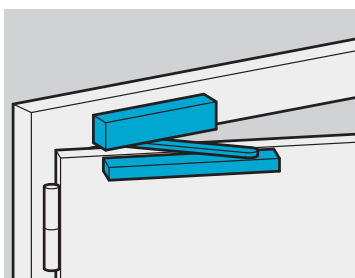

3 - Montage op omlijsting scharnierzijde

Max. openingshoek: 150°

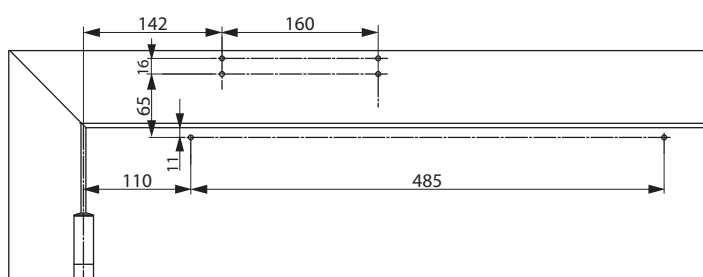

Met montageplaat A120

Afmetingen montageposities

Deursluiters zijn geschikt voor links- en rechtsdraaiende deuren. Afbeelding toont links- of rechtsdraaiende deur. Andere draairichting is in spiegelbeeld.

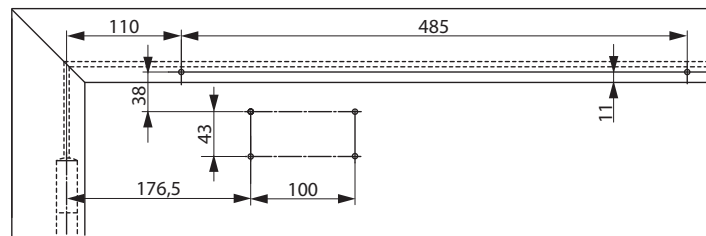
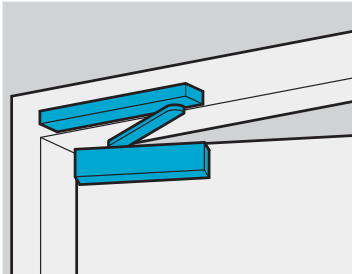

2 - Deurbladmontage
tegenscharnierzijde

Max. openingshoek: 115°

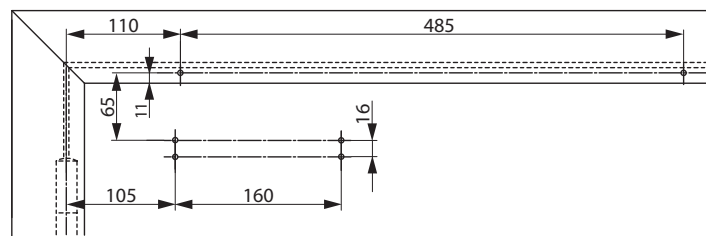

Met montagelaat A120

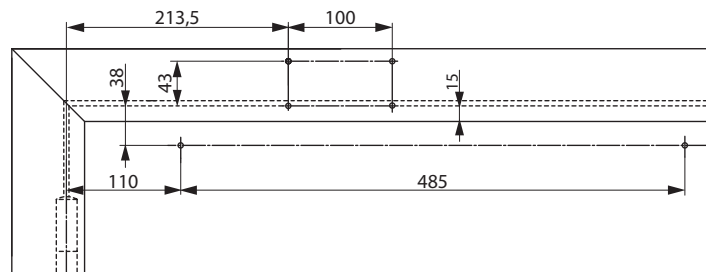
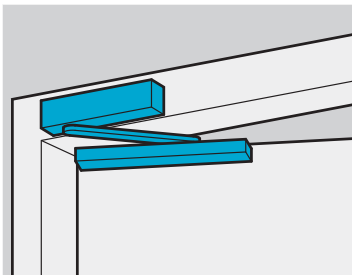

4 - Montage op omlijsting
tegenscharnierzijde

Max. openingshoek: 125°

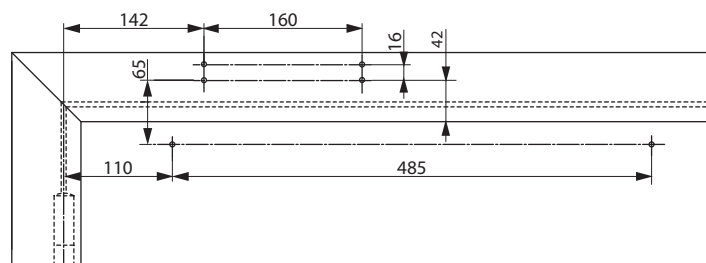

Met montageplaat A120

Toebehoren: deursluiser en armen

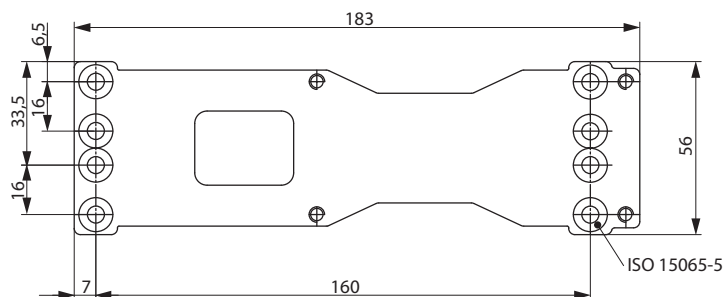
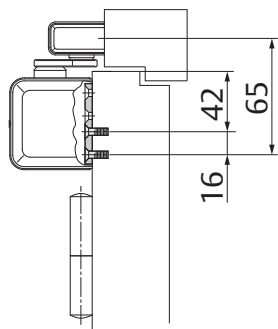
**Montageplaat A120**

Voor montage met behulp van boorschema conform DIN EN 1154 sub 1 (rook- en brandwerende deuren) en voor standaard gebruik

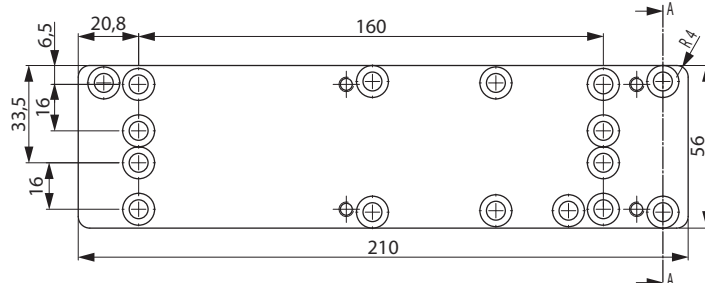
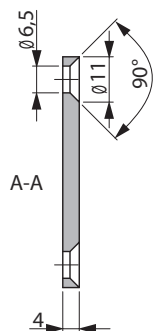
**Vervangingsmontageplaat A124**

Voor renovatie toepassingen

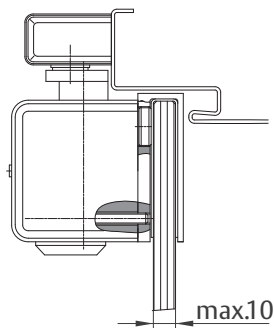
**Montageplaat voor glazen deuren A166**

Voor montage van de deursluiser op alle geheel glazen deuren.

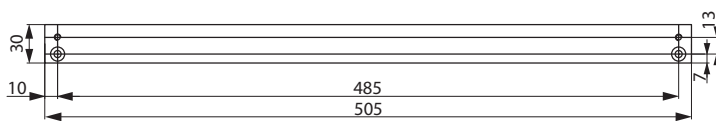
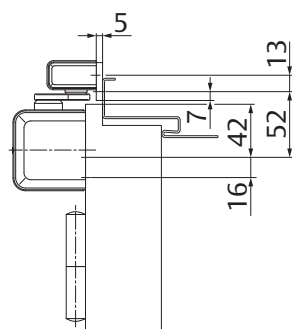
**Vlakke montageplaat A130**

Voor glijarm G193 en G195.

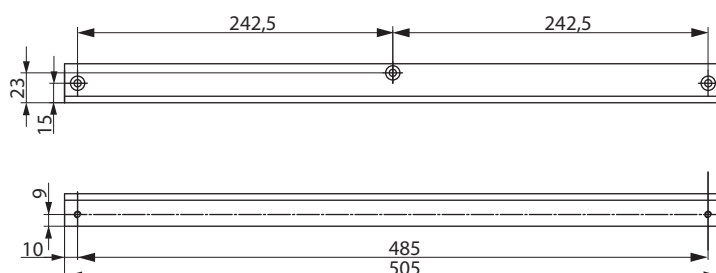
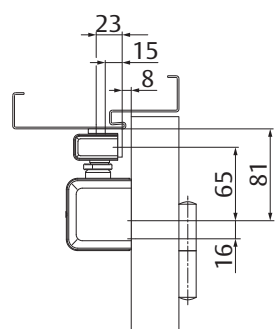
**Hoekmontageplaat A104**

Voor standaard glijarm G193.

Bestelinformatie

Vastzetelement A152

Eenvoudige montage in glijarm G193 en G195

Openingshoek max. 130°

Niet geschikt voor rook- en brandwerende deuren



Openingsdemper A153

Helpt voorkomen dat de deur en deurkruk tegen de muur stoten

Eenvoudige montage in glijarm G193 en G195

Instelbaar op een openingshoek van max. 130°

Niet geschikt als vervanging van een deurstop

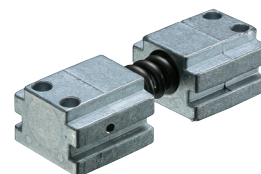

Deursluiters worden zonder glijarm geleverd. Deze dient apart te worden besteld.

Beschrijving	Artikelcode
Deursluiters	
DC700 Cam-Motion® kracht EN 3-6, zilver EV1	DC700----DEV1-
DC700 Cam-Motion® kracht EN 3-6, RVS	DC700----D35--
DC700 Cam-Motion® kracht EN 3-6, wit, vgl. RAL9016	DC700----D9016
DC700 Cam-Motion® kracht EN 3-6, bruin, vgl. RAL8014	DC700----D8014
DC700 Cam-Motion® kracht EN 3-6, zwart, vgl. RAL9005	DC700----D9005
DC700 Cam-Motion® kracht EN 3-6, RAL-kleuren op aanvraag	DC700----DXXXX
DC710 Cam-Motion® kracht EN 3-6, sluitvertraging (DC700DA) zilver EV1	DC710----DEV1-
DC710 Cam-Motion® kracht EN 3-6, sluitvertraging (DC700DA) RVS	DC710----D35--
DC710 Cam-Motion® kracht EN 3-6, sluitvertraging (DC700DA) wit, vgl. RAL9016	DC710----D9016
DC710 Cam-Motion® kracht EN 3-6, sluitvertraging (DC700DA) bruin, vgl. RAL8014	DC710----D9005
DC710 Cam-Motion® kracht EN 3-6, sluitvertraging (DC700DA) zwart, vgl. RAL9005	DC710----D8014
DC710 Cam-Motion® kracht EN 3-6, sluitvertraging (DC700DA) RAL-kleuren op aanvraag	DC710----DXXXX
DC711 Cam-Motion® kracht EN 3-6, openingshoek 180° (DC700AC) zilver EV1	DC711----DEV1-
DC711 Cam-Motion® kracht EN 3-6, openingshoek 180° (DC700AC) RVS	DC711----D35--
DC711 Cam-Motion® kracht EN 3-6, openingshoek 180° (DC700AC) wit, vgl. RAL9016	DC711----D9016
DC711 Cam-Motion® kracht EN 3-6, openingshoek 180° (DC700AC) bruin, vgl. RAL8014	DC711----D9005
DC711 kracht EN 3-6, openingshoek 180° (DC700AC) zwart, vgl. RAL9005	DC711----D8014
DC711 kracht EN 3-6, openingshoek 180° (DC700AC) RAL-kleuren op aanvraag	DC711----DXXXX

Beschrijving	Artikelcode
Armen	
G193 standaard glijarm, zilver EV1	DCG193----EV1-
G193 standaard glijarm, wit, vgl. RAL 9016	DCG193----9016
G193 standaard glijarm, bruin, vgl. RAL 8014	DCG193----8014
G193 standaard glijarm, zwart, vgl. RAL 9005	DCG193----9005
G193 standaard glijarm, RAL-kleuren op aanvraag	DCG193----XXXX
G195 glijarm met hoogtevinstelling, zilver EV1	DCG195----DEV1-
G195 glijarm met hoogtevinstelling, RVS	DCG195----D35--
G195 glijarm met hoogtevinstelling, wit, vgl. RAL 9016	DCG195----D9016
G195 glijarm met hoogtevinstelling, bruin, vgl. RAL 8014	DCG195----D8014
G195 glijarm met hoogtevinstelling, zwart, vgl. RAL 9005	DCG195----D9005
G195 glijarm met hoogtevinstelling, RAL-kleuren op aanvraag	DCG195----XXXX
Toebehoren - deursluiters	
A120 montageplaat, gegalvaniseerd	DCA120-----40
A124 vervangingsmontageplaat, gegalvaniseerd	DCA124-----40
A166 Montageplaat voor glasdeur, zilver EV1	DCA166----EV1-
Toebehoren - armen	
Vlakke montageplaat A130, zilver EV1	DCA130----EV1-
Vlakke montageplaat A130, wit, vgl. RAL 9016	DCA130----9016
Vlakke montageplaat A130, bruin, vgl. RAL 8014	DCA130----8014
Vlakke montageplaat A130, zwart, vgl. RAL 9005	DCA130----9005
Vlakke montageplaat A130, RAL-kleuren op aanvraag	DCA130----XXXX
A104 hoekmontageplaat, zilver EV1	DCA104----EV1-
A104 hoekmontageplaat, RAL9016 wit	DCA104----9016
A104 hoekmontageplaat, bruin, vgl. RAL 8014	DCA104----8014
A104 hoekmontageplaat, zwart, vgl. RAL 9005	DCA104----9005
A104 hoekmontageplaat, RAL-kleuren op aanvraag	DCA104----XXXX
A152 vastzetelement	DCA152-----40
A153 openingsdemper	DCA153-----40